

## 第30回

# 江戸川ソフトテニスフェスティバル ( 第 1 回 小 川 杯 争 奪 大 会 )

日 時 令和2年11月21日(土) シニア男女  
22日(日) 一般男女

受 付 午前8時15分  
開 会 式 午前8時45分  
試 合 開 始 午前9時00分

会 場 谷河内テニスコート

主 催 江戸川区体育会

主 管 江戸川区ソフトテニス連盟

後 援 江戸川区、(株)ルーセント

# 一般男子

優勝 齊藤 利貴・倉橋 凜（大西クラブ）  
 準優勝 中島 僚太・酒井 総一郎（グリーンマト）  
 3位 熊切 公洋・吉村 涼（まつぼっくり東神奈川）  
 // 寺田 和道・豊田 洋久（チーム浦安・若月組）

A	氏名	所属	1	2	3	4	勝率	差	順位	
1	熊切 公洋	まつぼっくり東神奈川	/	④	④	④	3/3		1	
	吉村 涼	まつぼっくり東神奈川								
2	丹澤 大地	KFK		0	/	④	0	1/3		3
	石川 巧基	KFK								
3	大門 拓斗	Team Latte	0	2	/	2	0/3		4	
	山口 純輝	Team Latte								
4	高橋 皇貴	ホホちゃんB	1	④		④	2/3		2	
	湯本 裕樹	ホホちゃんB								

B	氏名	所属	5	6	7	勝率	差	順位	
5	内田 隼人	ふじテニスクラブ	/	④	④	2/2		1	
	鈴木 桂	ふじテニスクラブ							
6	竹尾 智久	ファニーテニス		1	/	1	0/2		3
	藤田 陽	ファニーテニス							
7	堀切 直樹	MHTクラブ	2	④	/	1/2		2	
	竹田 光佑	MHTクラブ							

C	氏名	所属	8	9	10	勝率	差	順位	
8	木虎 徹	遊友クラブ	/	④	④	2/2		1	
	佐藤 勇貴	ゆりをブラザーズ							
9	伊藤 健太	BIG★PEACE		1	/	1	0/2		3
	市村 峻也	BIG★PEACE							
10	山野本 義仁	ポテンシャル	0	④	/	1/2		2	
	沖元 宏行	ポテンシャル							

D	氏名	所属	11	12	13	勝率	差	順位	
11	菅谷 真太郎	グリーンマト	/	④	④	2/2		1	
	此村 竜也	グリーンマト							
12	眞鍋 雅之	江東区		0	/	2	0/2		3
	星 雅光	江東区							
13	多田 京平	Team Latte	2	④	/	1/2		2	
	宮下 拓也	Team Latte							

E	氏名	所属	14	15	16	勝率	差	順位	
14	田中 幸男	江戸川クラブ	/	④	④	2/2		1	
	橋本 大祐	江戸川クラブ							
15	松下 晃大	徳島城北会		3	/	④	1/2		2
	竹内 高伸	徳島城北会							
16	宮前 直季	チーム浦安	3	1	/	0/2		3	
	樋渡 幸宏	チーム浦安							

F	氏名	所属	17	18	19	勝率	差	順位
17	新山 智史 田中 裕之	緑会 緑会	/	④	④	2/2		1
18	山本 哲平 鈴木 涼介	MHTクラブ MHTクラブ	1	/	2	0/2		3
19	宮原 雄太郎 千葉 元太	ファニーテニス グリーンマト	0	④	/	1/2		2

G	氏名	所属	20	21	22	勝率	差	順位
20	荒井 拓夢 山之口 諒	KFK KFK	/	④	④	2/2		1
21	鈴木 雄太 佐藤 雄亮	リベルタSTC リベルタSTC	1	/	3	0/2		3
22	横川 竣哉 鈴木 盛太	谷河内倶楽部 谷河内倶楽部	0	④	/	1/2		2

H	氏名	所属	23	24	25	勝率	差	順位
23	小川 佳祐 黒木 翔大	KFK BIG★PEACE	/	④	④	2/2		1
24	早乙女 竜樹 松本 直也	ホホちゃんB ホホちゃんB	3	/	1	0/2		3
25	松金 優弥 柴崎 渉	ふじテニスクラブ ふじテニスクラブ	1	④	/	1/2		2

I	氏名	所属	26	27	28	勝率	差	順位
26	堀口 大輔 田村 聡明	ファニーテニス ファニーテニス	/	④	④	2/2		1
27	大竹 陽介 多胡 隆範	江東区 江東区	2	/	④	1/2		2
28	桑田 朋広 篠崎 政也	谷河内倶楽部 谷河内倶楽部	0	2	/	0/2		3

J	氏名	所属	29	30	31	勝率	差	順位
29	平川 公輝 熊澤 亮俊	緑会 Team Latte	/	④	2	1/2		2
30	池田 悠大 西嶋 三四郎	Victoria Victoria	0	/	0	0/2		3
31	大窪 修平 矢向 夏季	MOIRA I Red Rice	④	④	/	2/2		1

K	氏名	所属	32	33	34	勝率	差	順位
32	内山 信 藤倉 拓磨	ポテンシャル ポテンシャル	/	④	④	2/2		1
33	久土目 稔 高岡 智也	Red Rice Red Rice	1	/	④	1/2		2
34	菱谷 爽太 坂下 悠太	ソフトチキンカツ ソフトチキンカツ	1	2	/	0/2		3

L	氏名	所属	35	36	37	勝率	差	順位
35	兵頭 智人 石川 洋資	MHTクラブ 世田谷テニス	/	④	④	2/2		1
36	佐々木 節 佐々木 嶺	江戸川クラブ 一般	0	/	0	0/2		3
37	平野 正貴 森本 怜	Victoria Victoria	3	④	/	1/2		2

M	氏名	所属	38	39	40	勝率	差	順位
38	山本 拓樹 高橋 銀河	KFK KFK	/	0	④	1/2		2
39	松原 大輝 今井 直弥	MATSUBO東 MATSUBO東	④	/	④	2/2		1
40	庭山 博樹 吉岡 大樹	チーム浦安 市川STC	3	1	/	0/2		3

N	氏名	所属	41	42	43	勝率	差	順位
41	大本 康介 田中 翔太	国分寺クラブ 国分寺クラブ	/	1	④	1/2		2
42	齊藤 利貴 倉橋 凜	大西クラブ 大西クラブ	④	/	④	2/2		1
43	林 空 櫻田 遼	Team Latte Team Latte	3	3	/	0/2		3

O	氏名	所属	44	45	46	勝率	差	順位
44	池滝 隆太 林 俊孝	谷河内倶楽部 谷河内倶楽部	/	④	④	2/2		1
45	三浦 智廣 宮川 貴裕	東京都職員 東京都職員	0	/	④	1/2		2
46	扇谷 厚志 加藤 優樹	ふじテニスクラブ みなとクラブ	0	1	/	0/2		3

P	氏名	所属	47	48	49	勝率	差	順位
47	寺田 和道 豊田 洋久	チーム浦安 若月組	/	④	④	2/2		1
48	三浦 勇太 吉田 峰日登	池上クラブ 池上クラブ	0	/	④	1/2		2
49	岡野 雄太 安池 誠人	Victoria Victoria	0	2	/	0/2		3

Q	氏名	所属	50	51	52	勝率	差	順位
50	金子 良先 今井 純一	MOIRA I MOIRA I	/	④	2	1/2	+2	1
51	山本 哲也 中川 雄策	徳島城北会 徳島城北会	0	/	④	1/2	-3	3
52	宮崎 俊宏 倉石 貴通	一般 谷河内倶楽部	④	3	/	1/2	+1	2

R	氏名	所属	53	54	55	勝率	差	順位
53	吉田 優 篠原 勇樹	KFK 緑会	/	④	1	1/2		2
54	飛澤 健太 佐野 一賢	リベルタSTC リベルタSTC	0	/	1	0/2		3
55	諏訪 友則 近藤 祐太	Team Latte Team Latte	④	④	/	2/2		1

S	氏名	所属	56	57	58	勝率	差	順位
56	日暮 広太 秋谷 和宏	ミドウクラブ グリーンマト	/	④	④	2/2		1
57	高村 芳史 石井 祐一	ホホちゃんB ホホちゃんB	1	/	④	1/2		2
58	山本 晃平 石井 健史	江戸川クラブ 江戸川クラブ	1	2	/	0/2		3

T	氏名	所属	59	60	61	勝率	差	順位
59	三橋 龍ノ輔 加藤 裕太	ふじテニスクラブ ふじテニスクラブ	/	④	④	2/2		1
60	林 智也 虻川 宇宙	Red Rice Red Rice	2	/	3	0/2		3
61	高田 陸久 牧浦 豊	Team Latte Team Latte	3	④	/	1/2		2

U	氏名	所属	62	63	64	勝率	差	順位
62	濱岡 航大 高橋 陸	ファニーテニス ファニーテニス	/	④	1	1/2	-2	3
63	中村 一真 永田 隆弥	MATSUBO東 MATSUBO東	3	/	④	1/2	±0	2
64	箱崎 荘登 橋本 昌也	MHTクラブ MHTクラブ	④	3	/	1/2	+2	1

V	氏名	所属	65	66	67	勝率	差	順位
65	飯村 昇平 石丸 賢次	谷河内倶楽部 谷河内倶楽部	/	2	0	0/2		3
66	山田 和樹 森脇 龍也	KFK KFK	④	/	④	2/2		1
67	柏木 俊洋 黒沼 慎	江東区 江東区	④	1	/	1/2		2

W	氏名	所属	68	69	70	勝率	差	順位
68	宮崎 亜利 岡崎 弘典	ポテンシャル ポテンシャル	/	④	2	1/2		2
69	水村 雄太 西村 有史	Team Latte Team Latte	0	/	0	0/2		3
70	森 健太 岡本 絢葵	ふじテニスクラブ 池上クラブ	④	④	/	2/2		1

X	氏名	所属	71	72	73	勝率	差	順位
71	松本 高輔 鏑木 康平	緑会 緑会	/	④	④	2/2		1
72	加藤 翔 金子 康平	MHTクラブ MHTクラブ	0	/	2	0/2		3
73	深井 和彦 佐藤 圭太	ファニーテニス ファニーテニス	2	④	/	1/2		2

Y	氏名	所属	74	75	76	勝率	差	順位
74	中島 僚太 酒井 総一郎	グリーントマト グリーントマト	/	④	④	2/2		1
75	仲野 公太 磯部 祐太	BIG★PEACE BIG★PEACE	0	/	2	0/2		3
76	福島 欣笑 磯 秀一	ホホちゃんB ホホちゃんB	1	④	/	1/2		2

Z	氏名	所属	77	78	79	勝率	差	順位
77	武井 裕弥 種田 喜之	KFK KFK	/	④	1	1/2		2
78	石原 雅生 根本 智大	Victoria Victoria	3	/	0	0/2		3
79	佐藤 拳人 高市 正人	チーム浦安 流山クラブ	④	④	/	2/2		1

AA	氏名	所属	80	81	82	勝率	差	順位
80	小柳 裕二 油座 涉	世田谷テニス 世田谷テニス	/	④	④	2/2		1
81	鈴木 真伍 土屋 勇輝	一般 一般	2	/	④	1/2		2
82	野津 裕貴 及川 拓飛	谷河内倶楽部 谷河内倶楽部	1	2	/	0/2		3

AB	氏名	所属	83	84	85	勝率	差	順位
83	平見 友樹 餅木 暁之	江戸川クラブ 江戸川クラブ	/	④	④	2/2		1
84	岩崎 眞岳 渡邊 昌毅	葛飾区 葛飾区	0	/	0	0/2		3
85	吉川 海斗 松村 賢吾	Team Latte Team Latte	1	④	/	1/2		2

AC	氏名	所属	86	87	88	89	勝率	差	順位
86	金井 伸二 谷治 知沖	MHTクラブ MHTクラブ	/	④	④	④	3/3		1
87	阿部 達彦 榊 信太郎	NSKテニスクラブ NSKテニスクラブ	1	/	3	1	0/3		4
88	益田 洋輔 吉祥 賢吾	ファニーテニス ファニーテニス	1	④	/	2	1/3		3
89	細田 智大 林 亮輔	江東区 江東区	0	④	④	/	2/3		2

# 決勝トーナメント

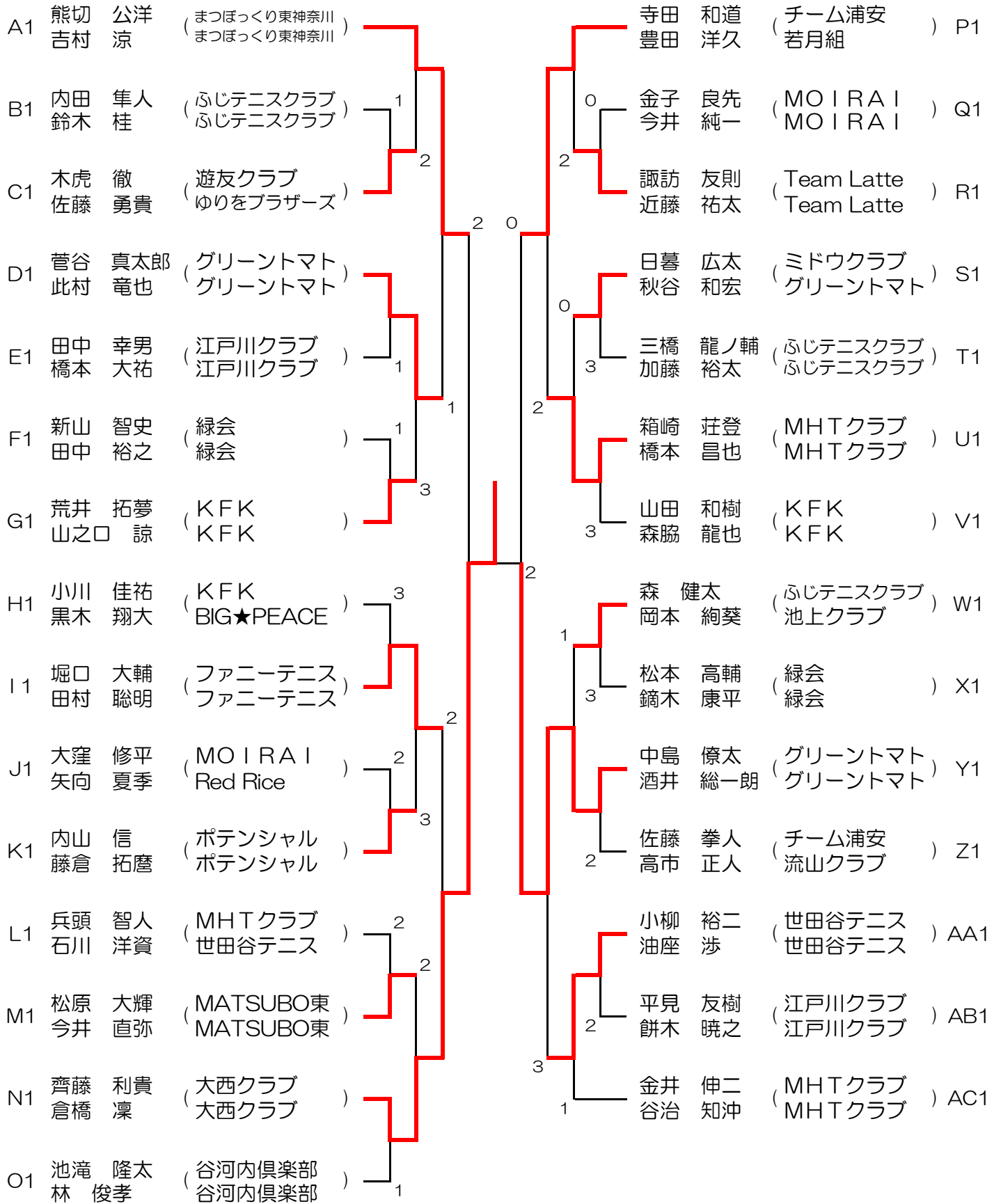

# 一般女子

優勝 加藤 有紗・彌本 夏香 (TOP-STC・千石クラブ)

準優勝 油座 夏海・中村 静 (千石クラブ・TOP-STC)

3位 黒木 陽子・中村 悠賀 (ポテンシャル)

// 寺田 理子・松浦 育美 (チーム浦安)

A	氏名	所属	1	2	3	4	勝率	差	順位
1	黒木 陽子 中村 悠賀	ポテンシャル せせらぎクラブ	/	④	④	④	3/3		1
2	堀江 真友 森 小雪	江戸川クラブ 江戸川クラブ	R	/	R	R	0/3		4
3	土屋 咲綺 高橋 美怜	鹿本STC 鹿本STC	0	④	/	④	2/3		2
4	長濱 聡美 岩井 ユリア	Team Latte Team Latte	0	④	0	/	1/3		3

B	氏名	所属	5	6	7	勝率	差	順位
5	山崎 舞 和智 悠	国分寺クラブ 国分寺クラブ	/	④	3	1/2		2
6	北山 佳苗 関 涼子	ファニーテニス 加賀クラブ	3	/	0	0/2		3
7	足立 麗 森口 想愛良	チーム浦安 チーム浦安	④	④	/	2/2		1

C	氏名	所属	8	9	10	勝率	差	順位
8	横井 未菜美 澤村 光	江東区 江東区	/	0	1	0/2		3
9	坂下 奈穂 羽吹 優花	江戸川クラブ 江戸川クラブ	④	/	1	1/2		2
10	太田 小夏 宇田川 結衣	BIG★PEACE クラブ勇花	④	④	/	2/2		1

D	氏名	所属	11	12	13	勝率	差	順位
11	下沢 怜央菜 宮原 れんげ	グリーントマト ファニーテニス	/	④	④	2/2		1
12	田村 菜央 芦刈 唯那	Team Latte Team Latte	1	/	④	1/2		2
13	市川 裕美 高橋 直子	江戸川クラブ 江戸川クラブ	2	2	/	0/2		3

E	氏名	所属	14	15	16	勝率	差	順位
14	加藤 有紗 彌本 夏香	TOP-STC 千石クラブ	/	④	④	2/2		1
15	土居 桃子 高橋 堇	KFK KFK	2	/	3	0/2		3
16	三関 琴波 佐藤 三恵	一般 一般	2	④	/	1/2		2

F	氏名	所属	17	18	19	勝率	差	順位
17	油座 夏海 中村 静	千石クラブ TOP-STC	/	④	④	2/2		1
18	荒井 優美 大久保 麻里菜	ファニーテニス ファニーテニス	0	/	④	1/2		2
19	小林 希子 真田 夏帆	Team Latte Team Latte	0	3	/	0/2		3



G	氏名	所属	20	21	22	勝率	差	順位
20	花安 希美	国分寺クラブ	/	④	3	1/2		2
	小峯 美紗	国分寺クラブ						
21	上野 優希	チーム浦安	3	/	3	0/2		3
	本間 日菜	チーム浦安						
22	鈴木 未来	ポテンシャル	④	④	/	2/2		1
	青山 ほのか	ポテンシャル						

H	氏名	所属	23	24	25	勝率	差	順位
23	榎田 舞	千石クラブ	/	④	1	1/2		2
	岩井 しのみ	MHTクラブ						
24	赤津 明美	ホワイトクラブ	2	/	1	0/2		3
	赤津 紀香	ホワイトクラブ						
25	佐々木 れん	ファニーテニス	④	④	/	2/2		1
	藤澤 知佳	BIG★PEACE						

I	氏名	所属	26	27	28	勝率	差	順位
26	栄木 久美	谷河内倶楽部	/	④	2	1/2		2
	宮崎 紗耶果	谷河内倶楽部						
27	村田 千春	Team Latte	0	/	0	0/2		3
	中島 梨沙	Team Latte						
28	寺田 理子	チーム浦安	④	④	/	2/2		1
	松浦 育美	チーム浦安						

## 決勝トーナメント

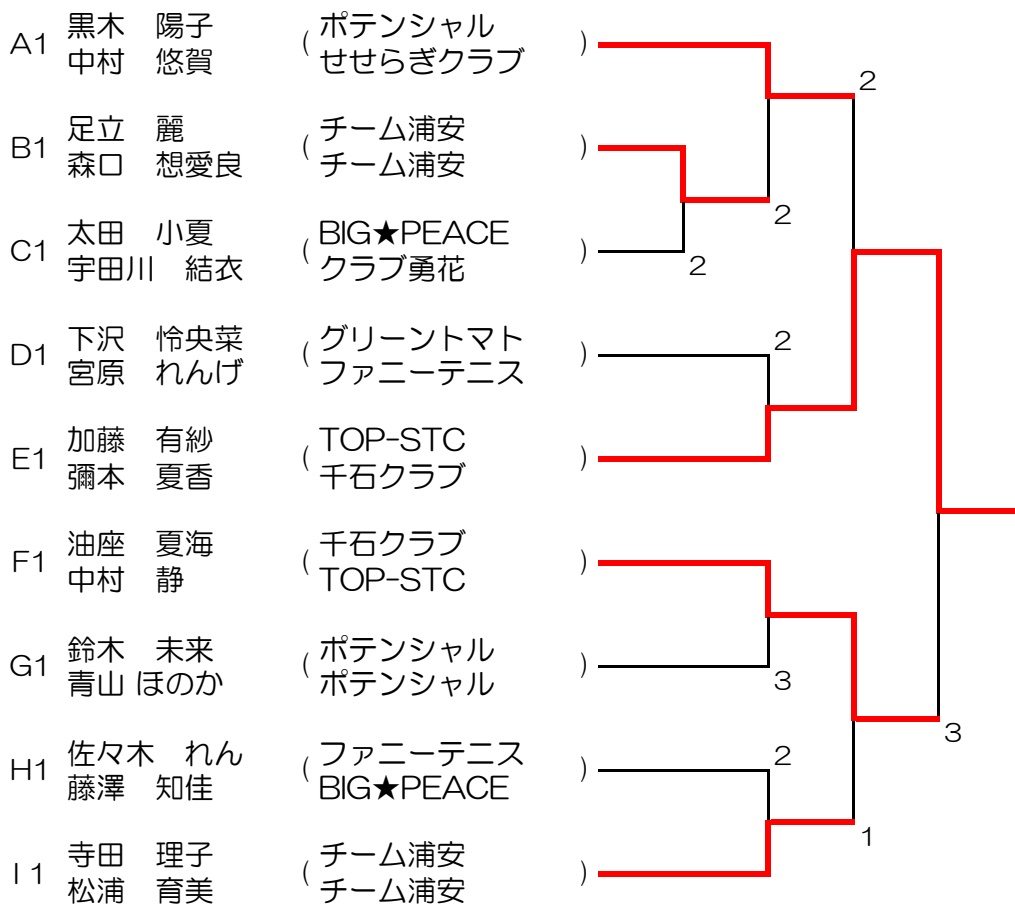

# シニア男子45

優勝 牧野 尚志・遠藤 由己（江戸川クラブ）  
 準優勝 山口 智靖・密山 勝人（旭テニスクラブ）  
 3位 藤猪 健次・山元 康王（銀座蒼穹会）  
 // 米山 豊・大中 和彦（厚木テニスクラブ・平塚市役所）

A	氏名	所属	1	2	3	4	勝率	差	順位
1	牧野 尚志 遠藤 由己	江戸川クラブ 江戸川クラブ	/	3	④	④	2/3		1
2	小西 成治 原田 隆志	いつみテニスクラブ いつみテニスクラブ	④	/	1	3	1/3		4
3	平野 充 小澤 隆浩	道楽クラブ 木友クラブ	2	④	/	④	2/3		2
4	前田 勇 斎藤 真一	BLUE GRASS 国分寺クラブ	1	④	0	/	1/3		3

B	氏名	所属	5	6	7	8	勝率	差	順位
5	佐々木 淳 酒井 直也	谷河内倶楽部 深川テニスクラブ	/	④	3	④	2/3	±0	2
6	藤猪 健次郎 山元 康王	銀座蒼穹会 銀座蒼穹会	3	/	④	④	2/3	+1	1
7	石川 祐一 森崎 義隆	富士桜部屋 手賀沼クラブ	④	2	/	④	2/3	-1	3
8	岩淵 浩 井上 茂雄	大和庭友会 旭テニスクラブ	1	1	1	/	0/3		4

C	氏名	所属	9	10	11	12	勝率	差	順位
9	井上 直樹 内田 元人	江戸川クラブ 江戸川クラブ	/	④	④	0	2/3		2
10	岡口 明義 大谷 英夫	銀座蒼穹会 銀座蒼穹会	0	/	④	3	1/3		3
11	麻生 史之裕 小林 友裕	ファニーテニス オリジン	0	2	/	0	0/3		4
12	米山 豊 大中 和彦	厚木テニスクラブ 平塚市役所	④	④	④	/	3/3		1

D	氏名	所属	13	14	15	16	勝率	差	順位
13	高須 達也 朝見 英生	谷河内倶楽部 谷河内倶楽部	/	④	④	1	2/3		2
14	木村 素彦 森口 泰行	銀座蒼穹会 銀座蒼穹会	3	/	④	1	1/3		3
15	伊東 誠 森 俊文	葛飾クラブ 江戸川クラブ	3	2	/	2	0/3		4
16	山口 智靖 密山 勝人	旭テニスクラブ 旭テニスクラブ	④	④	④	/	3/3		1

## 決勝トーナメント

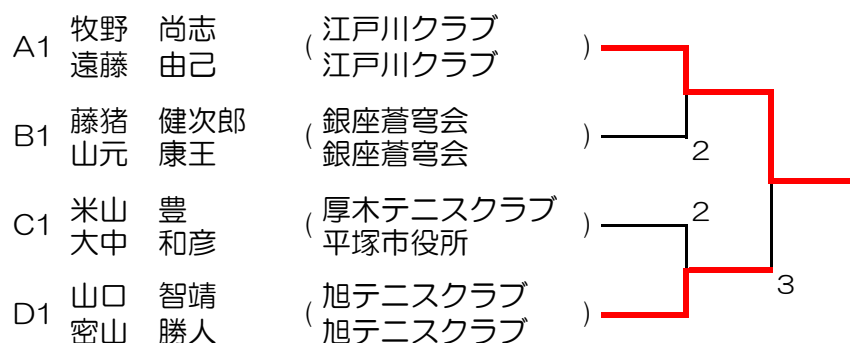

# シニア男子55

優勝 新沼 宏之・市川 克己 (旭テニスクラブ・練馬ソフトテニス)

準優勝 武士 典央・西山 高司 (江戸川クラブ・杉並文化クラブ)

3位 細田 和宏・林 伸光 (江東区)

A	氏名	所属	1	2	3	4	勝率	差	順位
1	小林 長利 鈴木 敏彦	野田市東部同好会 江戸川クラブ	/	④	1	④	2/3	±0	2
2	小田 実 池田 賀観	江戸川クラブ いつみテニスクラブ	0	/	0	0	0/3		4
3	平野 裕一 野口 光利	富士見市STA 新座団地STC	④	④	/	0	2/3	-1	3
4	新沼 宏之 市川 克己	旭テニスクラブ 練馬ソフトテニス	1	④	④	/	2/3	+1	1

B	氏名	所属	5	6	7	8	勝率	差	順位
5	武士 典央 西山 高司	江戸川クラブ 杉並文化クラブ	/	④	④	④	3/3		1
6	横山 善幸 竹内 清	江戸川クラブ 江戸川クラブ	2	/	④	2	1/3		3
7	大石 展久 井上 範男	ファニーテニス 浦和ファミリー	R	R	/	R	0/3		4
8	高橋 武男 堤 敏郎	いつみテニスクラブ フタバクラブ	1	④	④	/	2/3		2

C	氏名	所属	9	10	11	12	勝率	差	順位
9	藤本 浩樹 上木 泰裕	葛飾区 葛飾区	/	3	④	④	2/3		2
10	細田 和宏 林 伸光	江東区 江東区	④	/	④	1	2/3		1
11	川村 利光 森田 誠	江戸川クラブ 江戸川クラブ	0	1	/	④	1/3		3
12	石川 達雄 村田 浩二	NIKON 練馬ソフトテニス	1	④	3	/	1/3		4

## 決勝トーナメント

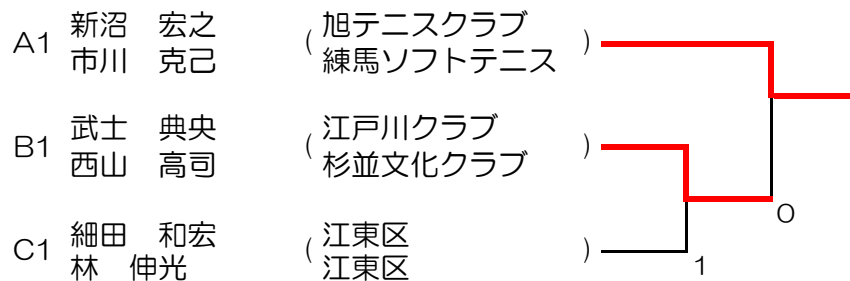

# シニア男子65

優勝 飯盛 信夫・仲泊 兼一 (新宿クラブ・千寿クラブ)  
 準優勝 武田 丈助・中村 弘志 (多摩クラブ・湘南クラブ)  
 3位 熊谷 信夫・三巻 利夫 (旭テニスクラブ・池上クラブ)

A	氏名	所属	1	2	3	4	勝率	差	順位
1	大鐘 満 山口 文男	NIKON NIKON	/	④	④	1	2/3		2
2	君嶋 好孝 阿部 久雄	一般 いつみテニスクラブ	1	/	④	0	1/3		3
3	神林 秀和 鈴木 清	深川テニスクラブ 江戸川クラブ	0	0	/	0	0/3		4
4	飯盛 信夫 仲泊 兼一	新宿クラブ 千寿クラブ	④	④	④	/	3/3		1

B	氏名	所属	5	6	7	8	勝率	差	順位
5	熊谷 信夫 三巻 利夫	旭テニスクラブ 池上クラブ	/	④	④	2	2/3		2
6	阿久津 次男 市川 英世	くすのき超壮年STC 江戸川クラブ	0	/	④	0	1/3		3
7	桐原 善次 那須 庄助	江葉テニスクラブ いつみテニスクラブ	3	1	/	1	0/3		4
8	武田 丈助 中村 弘志	多摩クラブ 湘南クラブ	④	④	④	/	3/3		1

## 決勝戦

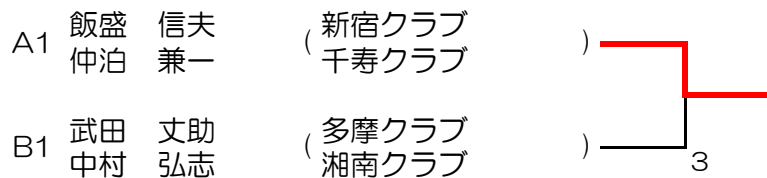

## 3位決定戦



# シニア男子70

優勝 東山 賢司・中村 寿廣（江戸川クラブ・NIKON）

準優勝 矢沢 秀樹・石井 勝治（葛飾クラブ・江戸川クラブ）

	氏名	所属	1	2	3	4	5	勝率	差	順位
1	東山 賢司 中村 寿廣	江戸川クラブ NIKON	/	④	④	④	④	4/4		1
2	五十嵐 勝久 斎藤 征二	江戸川クラブ 個人	0	/	④	④	2	2/4		3
3	山口 三夫 稲村 英夫	椿クラブ 椿クラブ	0	0	/	1	2	0/4		5
4	栗山 順行 鶴岡 正志	鹿本STC 一般	1	3	④	/	3	1/4		4
5	矢沢 秀樹 石井 勝治	葛飾クラブ 江戸川クラブ	1	④	④	④	/	3/4		2

# シニア5部

優勝 谷川 健一・古関 須美 (くすのき超壮年STC・シニア教室)

準優勝 久保 直光・伊藤 照子 (くすのき超壮年STC・いつみテニスクラブ)

3位 磯野 弘・村山 テル (くすのき超壮年STC・椿クラブ)

A	氏名	所属	1	2	3	4	勝率	差	順位
1	久保 直光 伊藤 照子	くすのき超壮年STC いつみテニスクラブ	/	④	④	④	3/3		1
2	堀 重春 芳賀 徹雄	江戸川クラブ くすのき超壮年STC	1	/	④	④	2/3		2
3	福地 典子 小川 茂	シニア教室 江戸川クラブ	3	3	/	1	0/3		4
4	村山 義光 清水 のりえ	椿クラブ シニア教室	1	3	④	/	1/3		3

B	氏名	所属	5	6	7	勝率	差	順位
5	高橋 利子 高須 信男	レディース教室 江戸川クラブ	/	2	3	0/2		3
6	磯野 弘 村山 テル	くすのき超壮年STC 椿クラブ	④	/	④	2/2		1
7	藪下 眞知子 村田 清治	シニア教室 くすのき超壮年STC	④	2	/	1/2		2

C	氏名	所属	8	9	10	勝率	差	順位
8	石丸 多美子 瀬下 蘇七郎	くすのき超壮年STC 椿クラブ	/	2	④	1/2		2
9	谷川 健一 古関 須美	くすのき超壮年STC シニア教室	④	/	④	2/2		1
10	早川 漱一 岡部 晴江	椿クラブ 鹿本STC	3	2	/	0/2		3

## 決勝トーナメント

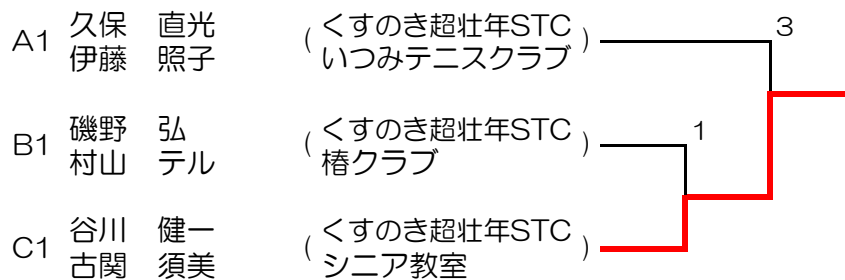

# シニア女子45

優勝 海老澤 逸子・中邨 美香里（葛飾区）

準優勝 寒河江 栄子・池上 京子（野田市東部同好会・みのわSTC）

3位 渡邊 順子・松野 まさみ（葛飾区）

A	氏名	所属	1	2	3	4	勝率	差	順位
1	海老澤 逸子 中邨 美香里	葛飾区 葛飾区	/	④	④	④	3/3		1
2	川野 通子 上原 澄子	いつみテニスクラブ いつみテニスクラブ	0	/	3	3	0/3		4
3	豊嶋 節子 石河 智子	葛飾区 葛飾区	1	④	/	2	1/3		3
4	深町 由香 谷内 清美	練馬レディース 練馬レディース	0	④	④	/	2/3		2

B	氏名	所属	5	6	7	勝率	差	順位
5	木次 さち子 古川 明代	葛飾区 葛飾区	/	④	0	1/2		2
6	山口 みえ子 野原 智子	いつみテニスクラブ いつみテニスクラブ	3	/	2	0/2		3
7	寒河江 栄子 池上 京子	野田市東部同好会 みのわSTC	④	④	/	2/2		1

C	氏名	所属	8	9	10	11	勝率	差	順位
8	石濃 華子 伊藤 友子	一般 市川STC	/	1	1	④	1/3		3
9	山田 由紀 佐々木 和子	いつみテニスクラブ いつみテニスクラブ	④	/	0	④	2/3		2
10	渡邊 順子 松野 まさみ	葛飾区 葛飾区	④	④	/	④	3/3		1
11	草間 美香子 高橋 利江	大田レディス 大田レディス	3	2	2	/	0/3		4

## 決勝トーナメント

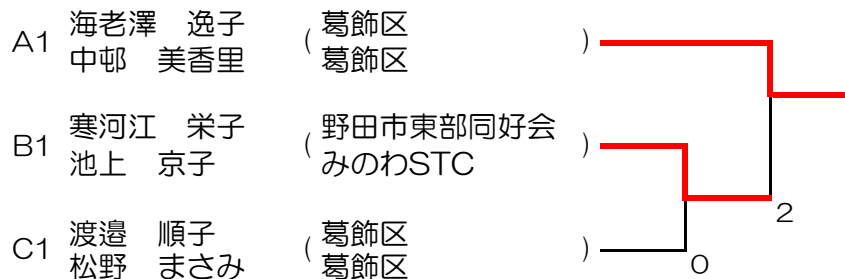

# シニア女子55

優勝 内田 加奈子・加藤 木実 (朝日生命クラブ・パープル)

準優勝 宮路 富江・植木 陽子 (葛飾区)

3位 富 登志恵・猪狩 幸子 (NIKON・大田レディス)

A	氏名	所属	1	2	3	勝率	差	順位
1	富 登志恵 猪狩 幸子	NIKON 大田レディス	/	④	1	1/2		2
2	常葉 香代 桑原 照代	パープル パープル	2	/	1	0/2		3
3	宮路 富江 植木 陽子	葛飾区 葛飾区	④	④	/	2/2		1

B	氏名	所属	4	5	6	勝率	差	順位
4	内田 加奈子 加藤 木実	朝日生命クラブ パープル	/	④	④	2/2		1
5	大林 祥美 石井 美彩子	江戸川クラブ 大田レディス	0	/	④	1/2		2
6	加藤 友美 平川 優美子	足立区 足立区	3	3	/	0/2		3

## 決勝トーナメント



## 3位決定戦

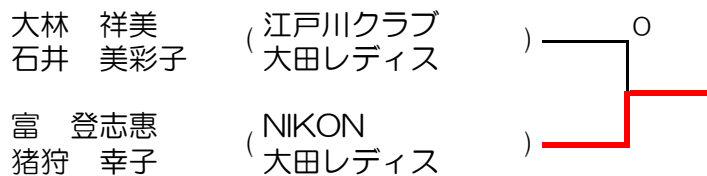



# シニア女子65

優勝 山中 町子・竹内 美鶴（いつみテニスクラブ・深川テニスクラブ）

準優勝 高田 章子・角田 美智子（江葉テニスクラブ）

	氏名	所属	1	2	3	4	5	勝率	差	順位
1	山中 町子 竹内 美鶴	いつみテニスクラブ 深川テニスクラブ		④	④	④	④	4/4		1
2	小谷 苑子 浅川 まつ江	葛飾区 葛飾区	2		④	④	3	2/4		3
3	三輪 よね子 吉崎 みのり	江葉テニスクラブ 江葉テニスクラブ	3	0		0	2	0/4		5
4	細田 道子 藤田 節子	いつみテニスクラブ いつみテニスクラブ	3	2	④		3	1/4		4
5	高田 章子 角田 美智子	江葉テニスクラブ 江葉テニスクラブ	2	④	④	④		3/4		2